



NEEBOL

INSTRUCTION

UNLEASH YOUR VISION

PRODUCT LIST

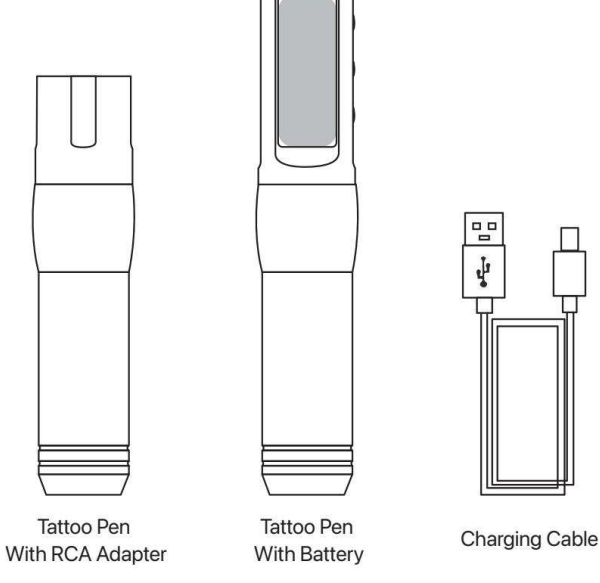

Tattoo Pen With RCA Adapter

Tattoo Pen With Battery

Charging Cable

LIST

- 1* Tattoo Pen
- 1* Battery
- 1* RCA Adapter
- 1* Charging Cable

PARAMETER

- 【Stroke】 3.5mm
- 【Motor】 1725 Coreless motor
- 【Operating Voltage】 4-12V
- 【Speed】 10000RPM
- 【Working Time】 4 Hours
- 【Batter Capacity】 750 MAH

PRODUCT ANALYSIS

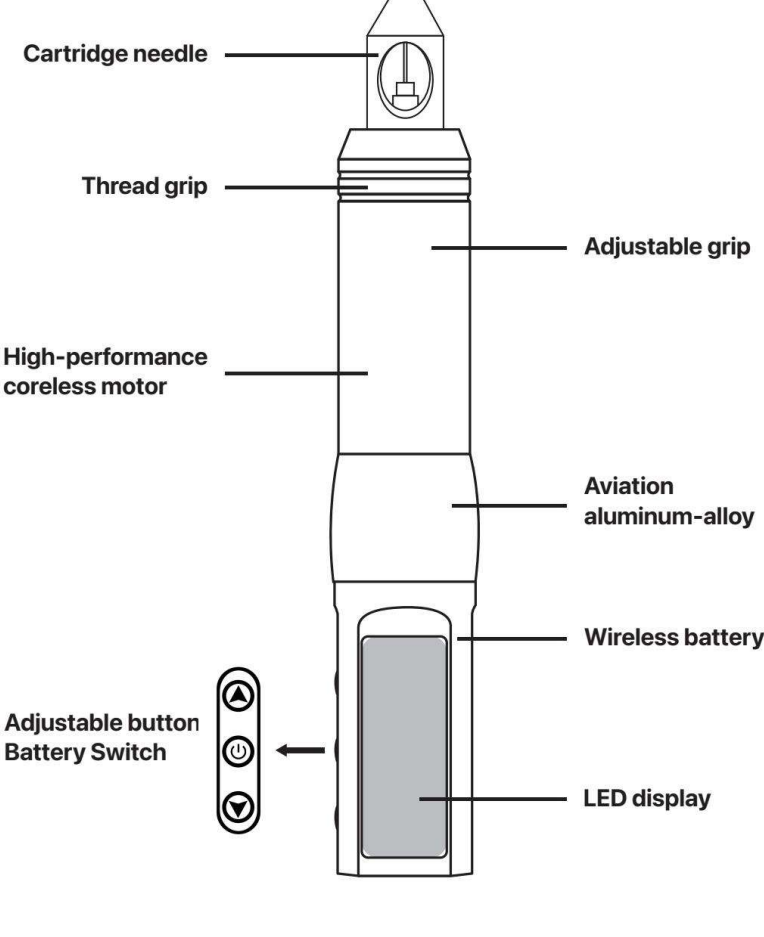

SETUP METHOD



EASY TO FIX ONLY THREE STEPS

- 1 FIRST STEP** put the needle cartridge into the pen
- 2 FIRST STEP** turn the needle cartridge to fix
- 3 FIRST STEP** unscrew the battery and remove the protective film between the battery and the pen

NEEDLE ADJUSTED

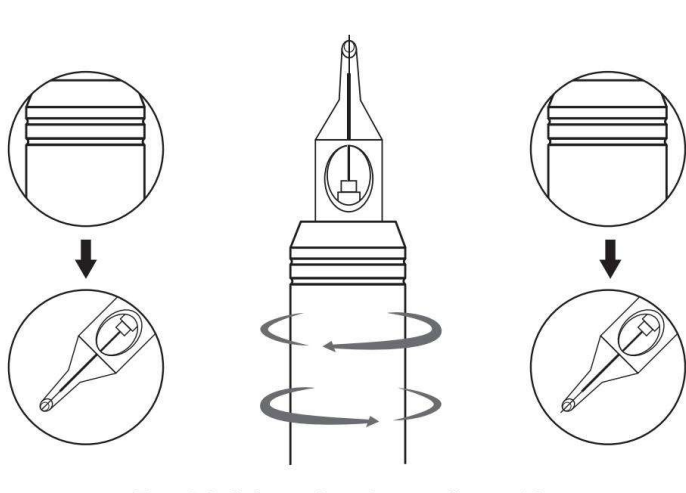

Turn right/left to adjust the needle cartridge
The depth is between 0 to 4mm

INTRODUCTION FOR USE

【Power On/Off】 Press and hold the power button for 2 seconds to turn on the device. It will restore to the previous voltage setting and enter standby mode. To start the operation, simply click the power button once. Click the power button again to pause the operation.

【Voltage Adjustment】 Click the "+/-" buttons to increase or decrease the voltage. Long-press the "+/-" buttons for rapid voltage adjustment.

【Timer】 The timer starts when there is an output current, and the corresponding timer icon blinks. When there is no output, the timer icon stops blinking. Manually shutting down the device will reset the timer.

【Memory Voltage】 The device has 3 sets of memory voltages: M1, M2, and M3. In pause mode, use the up and down keys to switch between memory voltages. Memory voltages are automatically saved after each adjustment.

【Manual Shutdown】 Press and hold the power button for 2 seconds to manually shut down the device. It will automatically shut down if there is no output within 5 minutes.

【Charging Indicator】 The battery icon displays the charging status during charging. When fully charged, the battery icon shows full, and overcharge protection is activated simultaneously.

【Quick Start】 Quickly double-click the power button to start. It will output 9V for 0.2 seconds each time it starts, and then return to display the voltage.

LISTA DE PRODUCTOS

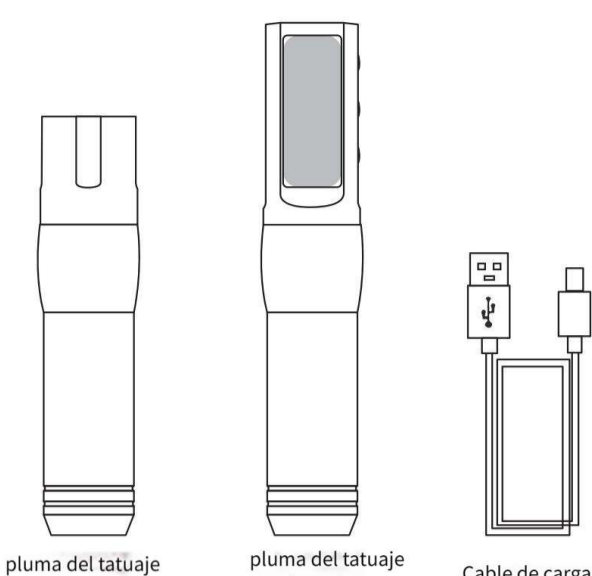

LISTA

- 1 * pluma de tatuaje
- 1 * batería
- 1 * adaptador RCA
- 1 * Cable de carga

PARÁMETRO

- 【Carrera】 3.5mm
- 【Motor】 Motor sin núcleo 1725
- 【Voltaje de funcionamiento】 4-12 V
- 【Velocidad】 10000RPM
- 【Tiempo de trabajo】 4 horas
- 【Capacidad de batería】 750 MAH

ANÁLISIS DE PRODUCTO

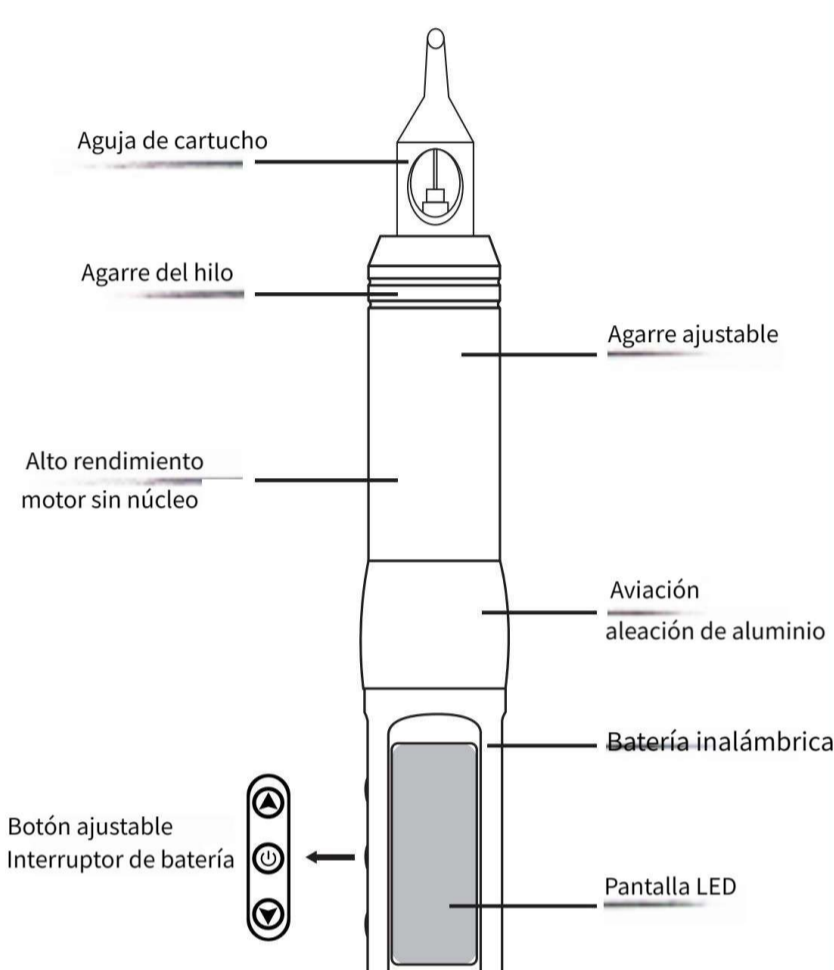

MÉTODO DE CONFIGURACIÓN



FÁCIL DE ARREGLAR SÓLO TRES PASOS

1 PRIMER PASO

poner la aguja
cartucho en
el bolígrafo

2 PRIMER PASO

girar la aguja
cartucho para arreglar

3 PRIMER PASO

desenrosque la batería
y quitar la película protectora
entre la batería y el lápiz

AGUJA AJUSTADA

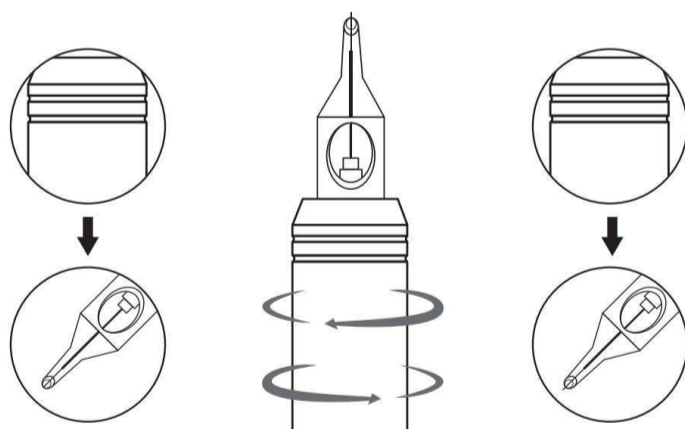

INTRODUCCIÓN DE USO

【Encendido/Apagado】 Mantenga presionado el botón de encendido durante 2 segundos para encender el dispositivo. Restaurará la configuración de voltaje anterior y entrará en modo de espera. Para iniciar la operación, simplemente haga clic en el botón de encendido una vez. Haga clic en el botón de encendido nuevamente para pausar la operación.

【Ajuste de voltaje】 Haga clic en los botones "+/-" para aumentar o disminuir el voltaje. Mantenga presionado los botones "+/-" para un ajuste rápido del voltaje.

【Timer】 El temporizador se inicia cuando hay una corriente de salida y el icono del temporizador correspondiente parpadea. Cuando no hay salida, el icono del temporizador deja de parpadear. Apagar manualmente el dispositivo restablecerá el temporizador.

【Voltaje de memoria】 El dispositivo tiene 3 conjuntos de voltajes de memoria: M1, M2, y M3. En modo de pausa, use las teclas arriba y abajo para cambiar entre voltajes de memoria. Los voltajes de la memoria se guardan automáticamente después de cada ajuste.

【Apagado manual】 Mantenga presionado el botón de encendido durante 2 segundos para apagar manualmente el dispositivo. Se apagará automáticamente si no hay salida en 5 minutos.

【Indicador de carga】 El icono de la batería muestra el estado de carga durante cargando. Cuando está completamente cargada, el ícono de la batería muestra llena y la protección contra sobrecarga se activa simultáneamente.

【Inicio rápido】 Haga doble clic rápidamente en el botón de encendido para comenzar. saldrá 9 V durante 0,2 segundos cada vez que se inicia y luego regresa para mostrar el voltaje.

PRODUKTLISTE

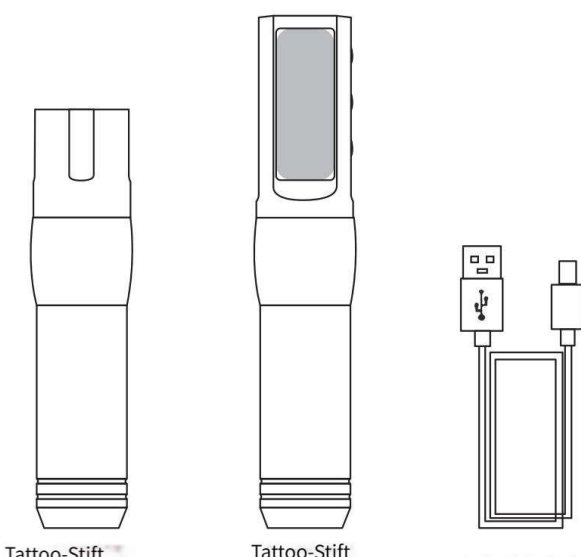

Tattoo-Stift
Mit Cinch-Adapter

Tattoo-Stift
Mit Batterie

Aufladekabel

AUFFÜHREN

- 1 * Tätowierstift
- 1 * Batterie
- 1 * Cinch-Adapter
- 1 * Ladekabel

PARAMETER

- 【Strich】 3.5mm
- 【Motor】 1725 Glockenanker motor
- 【Betriebsspannung】 4-12V
- 【Geschwindigkeit】 10000RPM
- 【Arbeitszeit】 4 Stunden
- 【Batteriekapazität】 750 MAH

PRODUKTANALYSE

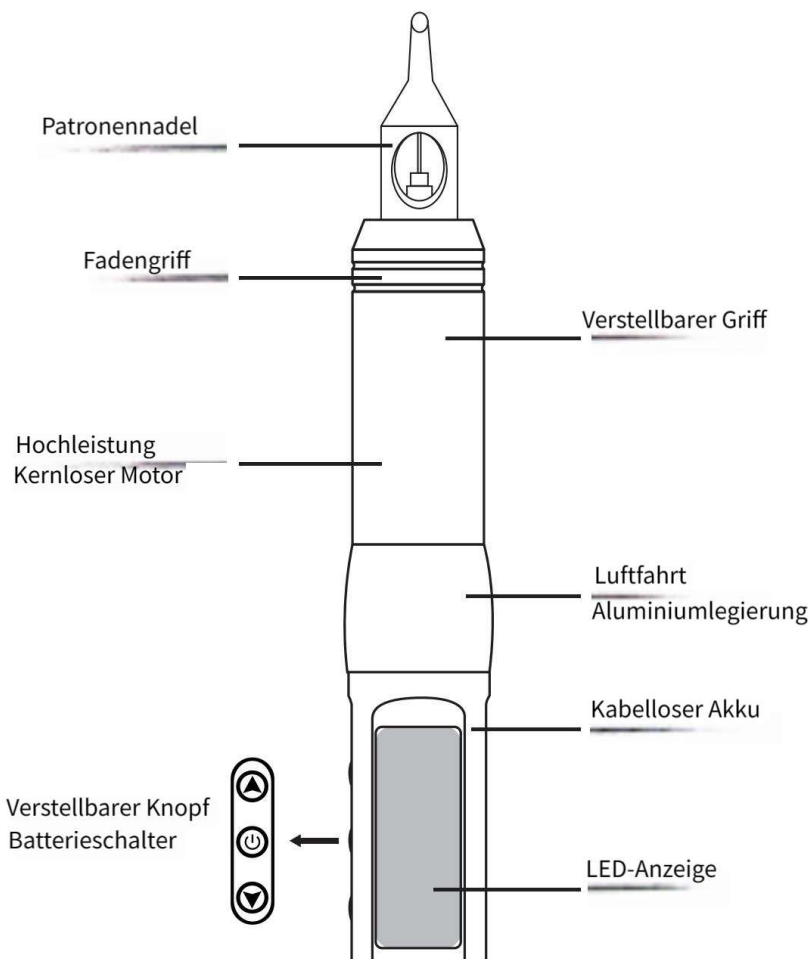

SETUP-METHODE

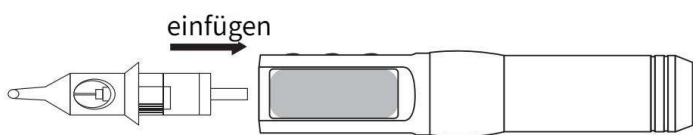

EINFACH ZU REPARIEREN, NUR DREI SCHRITTE

- 1 ERSTER SCHRITT Setzen Sie die Nadel ein patrone in der Stift
- 2 ERSTER SCHRITT Drehen Sie die Nadel Patrone zu reparieren
- 3 ERSTER SCHRITT schrauben Sie die Batterie ab und Entfernen Sie die Schutzfolie zwischen Batterie und Stift

NADEL EINGESTELLT

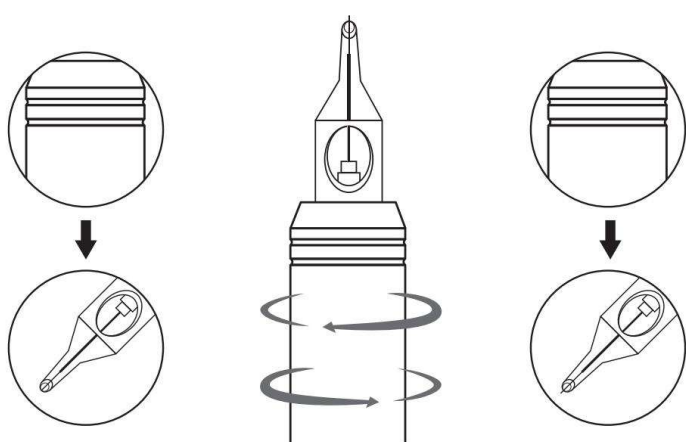

Drehen Sie nach rechts/links, um das Nadelmodul einzustellen
Die Tiefe liegt zwischen 0 und 4 mm

EINFÜHRUNG ZUR VERWENDUNG

【Power On/Off】 Halten Sie die Einschalttaste 2 Sekunden lang gedrückt, um das Gerät einzuschalten das Gerät. Es wird auf die vorherige Spannungseinstellung zurückgesetzt und in den Standby-Modus versetzt. Um den Vorgang zu starten, klicken Sie einfach einmal auf den Einschaltknopf. Klicken Sie erneut auf den Einschaltknopf, um den Vorgang anzuhalten.

【Spannungseinstellung】 Klicken Sie auf die Schaltflächen "+/-", um die Spannung zu erhöhen Spannung. Drücken Sie die Tasten „+/-“ lange, um die Spannung schnell anzupassen.

【Timer】 Der Timer startet, wenn ein Ausgangsstrom vorhanden ist, und der Das entsprechende Timer-Symbol blinkt. Wenn keine Ausgabe erfolgt, hört das Timer-Symbol auf zu blinken. Durch manuelles Herunterfahren des Geräts wird der Timer zurückgesetzt.

【Speicherspannung】 Das Gerät verfügt über 3 Speicherspannungssätze: M1, M2, und M3. Verwenden Sie im Pausenmodus die Auf- und Ab-Tasten, um zwischen den Speicherspannungen zu wechseln. Die Speicherspannungen werden nach jeder Anpassung automatisch gespeichert.

【Manuelles Herunterfahren】 Halten Sie die Einschalttaste 2 Sekunden lang gedrückt, um Gerät manuell herunterfahren. Es wird automatisch heruntergefahren, wenn innerhalb von 5 Minuten keine Ausgabe erfolgt.

【Ladeanzeige】 Das Batteriesymbol zeigt den Ladestatus während Wird geladen. Wenn die Batterie vollständig geladen ist, zeigt das Batteriesymbol „Voll“ an und gleichzeitig wird der Überladeschutz aktiviert.

【Schnellstart】 Doppelklicken Sie schnell auf den Einschaltknopf, um zu starten. Es wird ausgegeben Bei jedem Start beträgt die Spannung 9 V für 0,2 Sekunden und wird dann wieder angezeigt.

LISTE DE PRODUITS

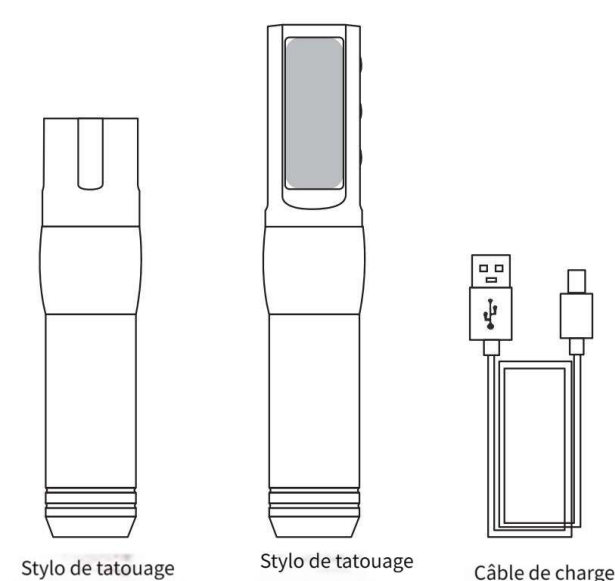

LISTE

- 1 * stylo de tatouage
- 1 * batterie
- 1 * adaptateur RCA
- 1 * câble de chargement

PARAMÈTRE

- 【Coup】 3.5mm
- 【Motor】 Moteur sans noyau 1725
- 【Tension de fonctionnement】 4-12 V
- 【Vitesse】 10000RPM
- 【Temps de travail】 4 heures
- 【Capacité de la batterie】 750 MAH

ANALYSE DU PRODUIT

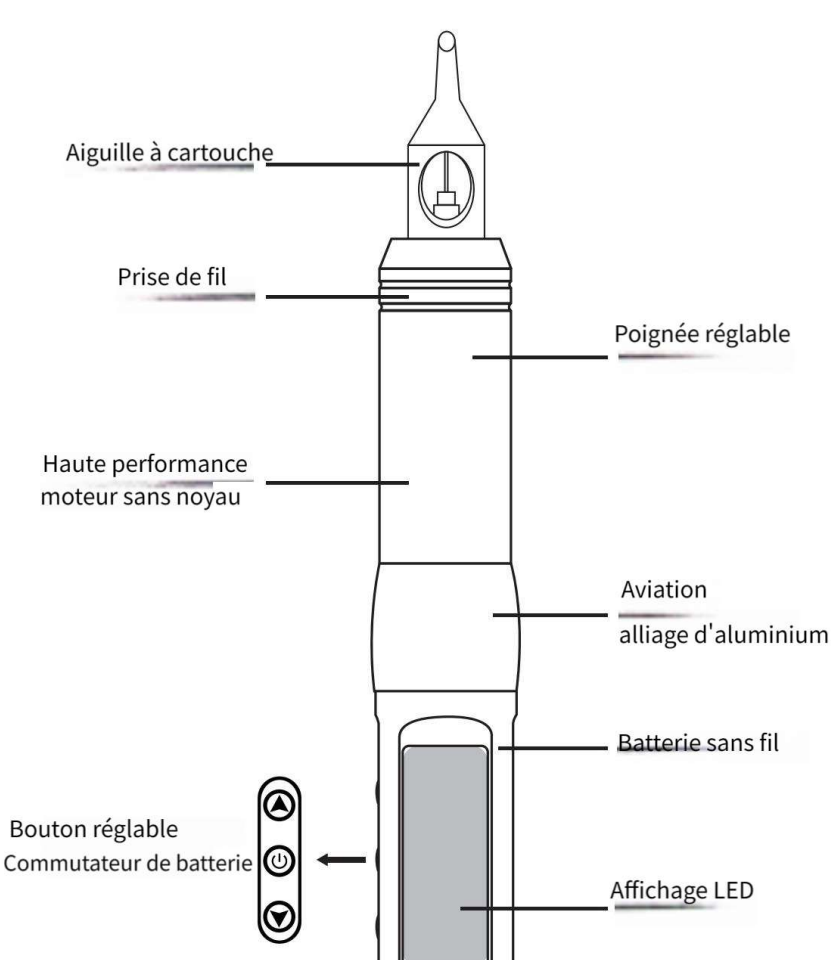

MÉTHODE DE CONFIGURATION

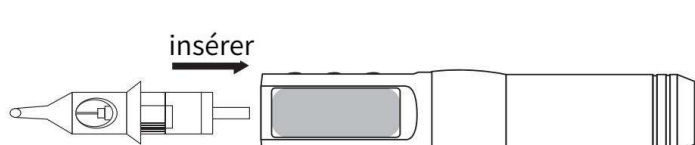

FACILE À RÉPARER SEULEMENT TROIS ÉTAPES

- 1 PREMIÈRE ÉTAPE 2 PREMIÈRE ÉTAPE 3 PREMIÈRE ÉTAPE

mettre l'aiguille cartouche dans le stylo

tourner l'aiguille cartouche à réparer

dévissez la batterie et retirez le film protecteur entre la batterie et le stylo

AIGUILLE AJUSTÉE

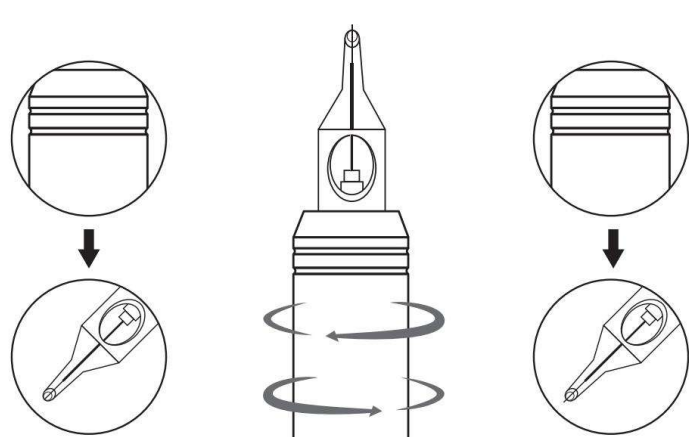

INTRODUCTION À L'UTILISATION

【Power On/Off】 Appuyez et maintenez enfoncé le bouton d'alimentation pendant 2 secondes pour allumer le dispositif. Il reviendra au réglage de tension précédent et passera en mode veille. Pour démarrer l'opération, cliquez simplement une fois sur le bouton d'alimentation. Cliquez à nouveau sur le bouton d'alimentation pour mettre l'opération en pause.

【Réglage de la tension】 cliquez sur les boutons "+/-" pour augmenter ou diminuer la tension. Appuyez longuement sur les boutons "+/-" pour un réglage rapide de la tension.

【Timer】 La minuterie démarre lorsqu'il y a un courant de sortie et l'icône de la minuterie correspondante clignote. Lorsqu'il n'y a aucune sortie, l'icône de la minuterie cesse de clignoter. L'arrêt manuel de l'appareil réinitialisera la minuterie.

【Tension mémoire】 L'appareil dispose de 3 jeux de tensions mémoire : M1, M2, M3. En mode pause, utilisez les touches haut et bas pour basculer entre les tensions de mémoire. Les tensions de mémoire sont automatiquement enregistrées après chaque réglage.

【Arrêt manuel】 Appuyez et maintenez enfoncé le bouton d'alimentation pendant 2 secondes pour éteindre manuellement l'appareil. Il s'éteindra automatiquement s'il n'y a aucune sortie dans les 5 minutes.

【Indicateur de charge】 L'icône de la batterie affiche l'état de charge pendant mise en charge. Lorsqu'elle est complètement chargée, l'icône de la batterie indique qu'elle est pleine et la protection contre les surcharges est activée simultanément.

【Quick Start】 Double-cliquez rapidement sur le bouton d'alimentation pour démarrer. Il produira 9 V pendant 0,2 seconde à chaque démarrage, puis revient pour afficher la tension.

製品リスト

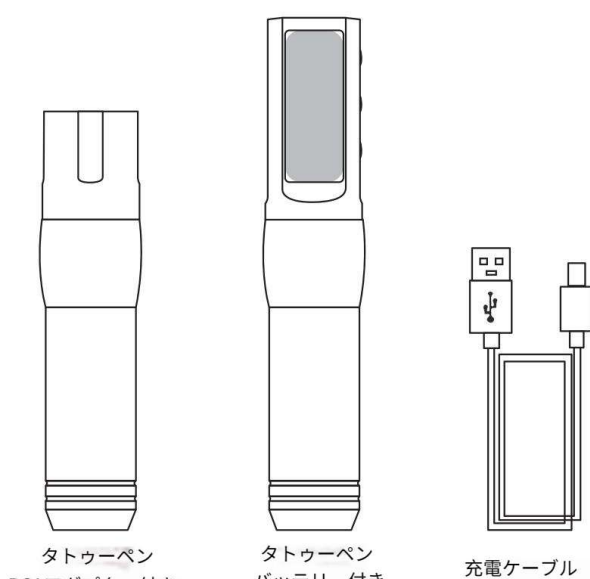

タトゥーペン
RCAアダプター付き

タトゥーペン
バッテリー付き

充電ケーブル

リスト

- タトゥーペン1本
- バッテリー1個
- RCAアダプター1個
- 1* 充電ケーブル

パラメータ

- 【ストローク】 3.5mm
- 【モーター】 1725 コアレスモーター
- 【動作電圧】 4~12V
- 【スピード】 10000RPM
- 【労働時間】 4時間
- 【バッテリー容量】 750MAH

製品分析

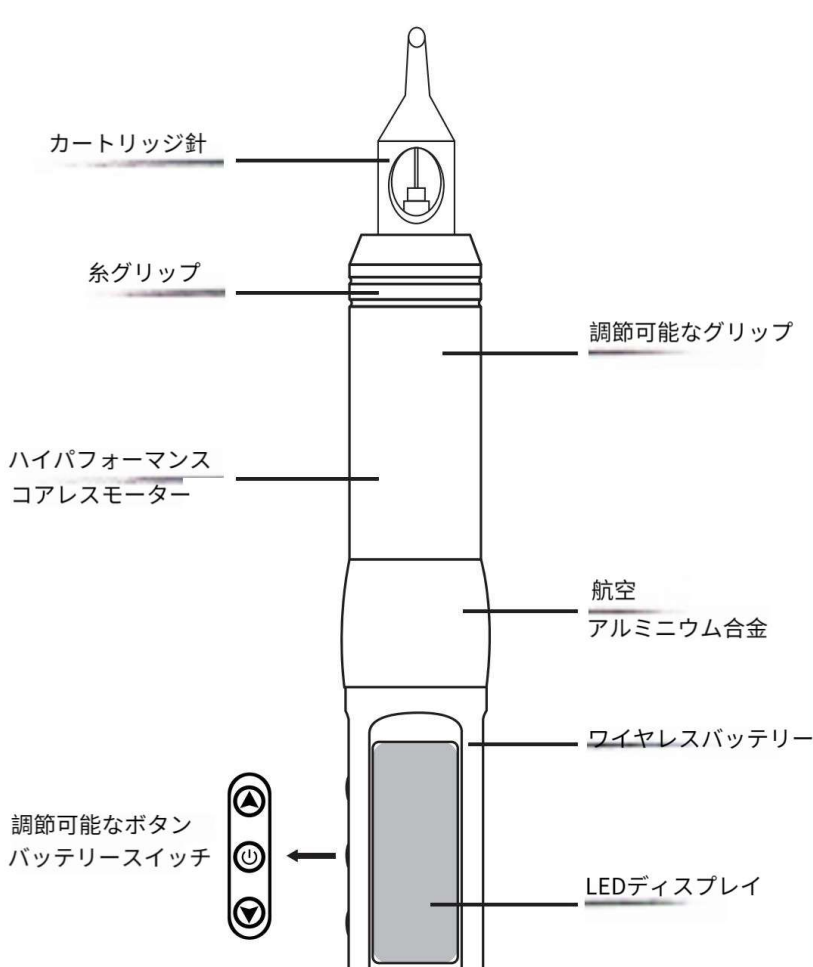

セットアップ方法

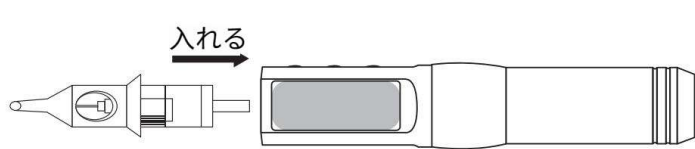

たった3ステップで簡単に解決

- 1 最初のステップ 針を入れる
カートリッジにペン
- 2 最初のステップ 針を回す
修理するカートリッジ
- 3 最初のステップ バッテリーを外して
保護フィルムを剥がします
バッテリーとペンの間

針調整済み

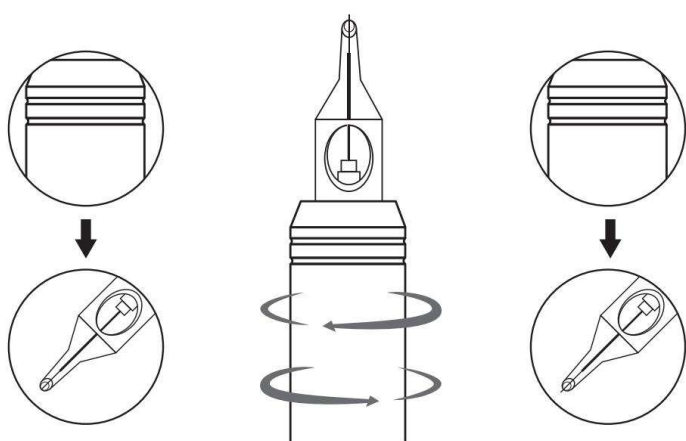

右/左に回して針カートリッジを調整します
深さは0~4mmの間です

使用方法の紹介

【電源オン/オフ】電源ボタンを2秒間押し続けると電源がオンになります。デバイスは以前の電圧設定に復元され、スタンバイモードに入ります。

操作を開始するには、電源ボタンを回クリックするだけです。操作を一時停止するには、電源ボタンをもう一度クリックします。

【電圧調整】「+/-」ボタンをクリックして電圧を増減します。電圧を素早く調整できます。

【タイマー】出力電流があるときにタイマーがスタートし、対応するタイマーアイコンが点滅します。出力がない場合、タイマーアイコンの点滅は停止します。

【メモリ電圧】デバイスには3セットのメモリ電圧があります:M1、M2、M3で一時停止モードでは、上キーと下キーを使用してメモリ電圧を切り替えます。メモリ電圧は、調整ごとに自動的に保存されます。

【手動シャットダウン】電源ボタンを2秒間押し続けると、デバイスを手動でシャットダウンします。

5分以内に出力がない場合、自動的にシャットダウンします。

【充電インジケータ】バッテリーアイコンは、充電中の充電状態を表示します。完全に充電されると、バッテリーアイコンがフルになり、同時に過充電保護が作動します。

【クイックスタート】電源ボタンをダブルクリックして起動します。起動するたびに0.2秒間9Vになり、その後電圧の表示に戻ります。

ELENCO PRODOTTI

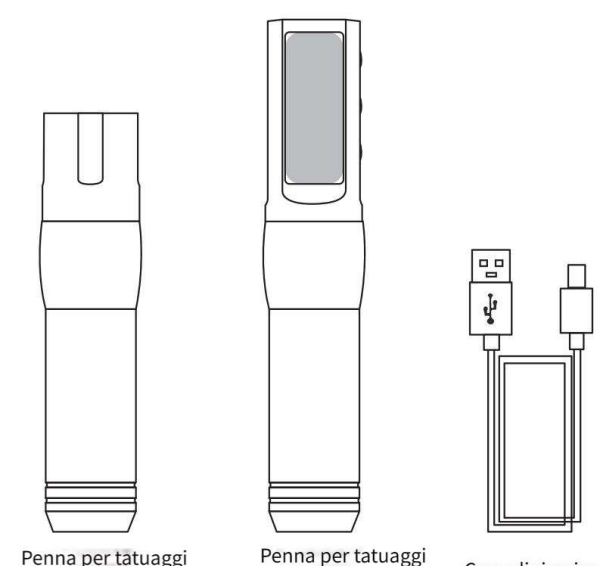

ELENCO

- 1 penna per tatuaggi
- 1 batteria
- 1 adattatore RCA
- 1 cavo di ricarica

PARAMETRO

- 【Corsa】 3.5mm
- 【Motore】 Motore 1725 Coreless
- 【Tensione operativa】 4-12V
- 【Velocità】 10000 giri/min
- 【Tempo di lavoro】 4 ore
- 【Capacità batteria】 750 MAH

ANALISI DEL PRODOTTO

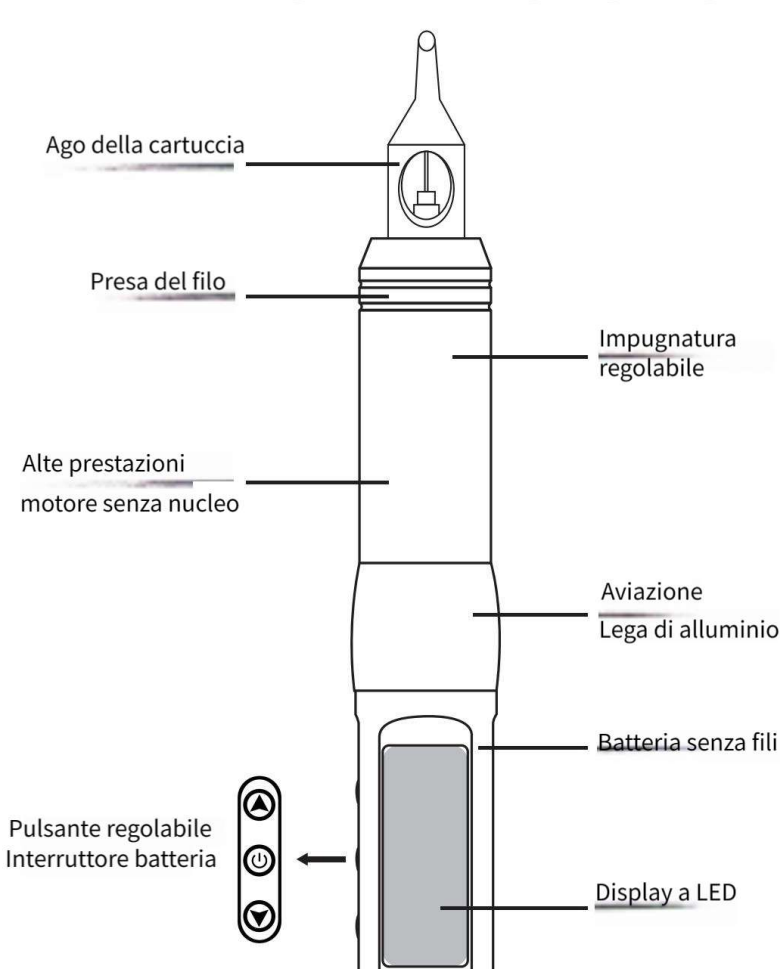

METODO DI IMPOSTAZIONE

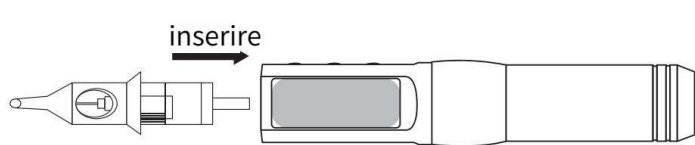

FACILE DA RISOLVERE SOLO TRE PASSAGGI

1 PRIMO PASSO

metti l'ago
cartuccia in
la penna

2 PRIMO PASSO

girare l'ago
cartuccia da riparare

3 PRIMO PASSO

svitare la batteria e
rimuovere la pellicola protettiva
tra la batteria e la penna

AGO REGOLATO

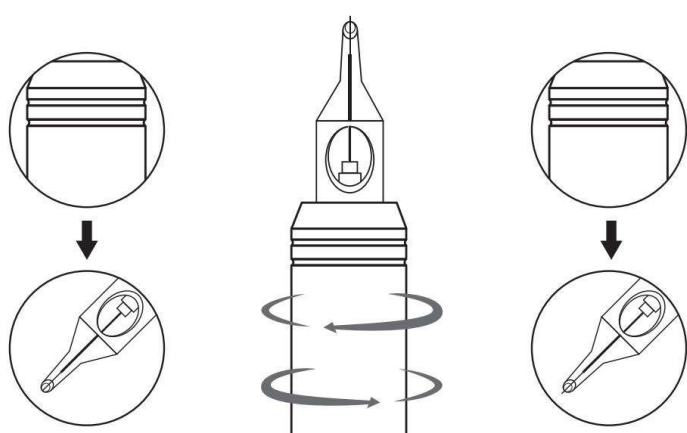

Girare a destra/sinistra per regolare la cartuccia dell'ago

La profondità è compresa tra 0 e 4 mm

INTRODUZIONE ALL'USO

【Power On/Off】 Tenere premuto il pulsante di accensione per 2 secondi per accendere il dispositivo. Verrà ripristinata l'impostazione di tensione precedente ed entrerà in modalità standby. Per avviare l'operazione, è sufficiente fare clic una volta sul pulsante di accensione. Fare nuovamente clic sul pulsante di accensione per mettere in pausa l'operazione.

【Regolazione della tensione】 Fare clic sui pulsanti "+/-" per aumentare o diminuire la tensione. Premere a lungo i pulsanti "+/-" per una rapida regolazione della tensione.

【Timer】 Il timer si avvia quando c'è una corrente in uscita e l'icona del timer corrispondente lampeggia. Quando non c'è uscita, l'icona del timer smette di lampeggiare. Lo spegnimento manuale del dispositivo ripristinerà il timer.

【Voltaggio della memoria】 Il dispositivo dispone di 3 set di voltaggi della memoria: M1, M2, M3. In modalità pausa, utilizzare i tasti su e giù per passare da una tensione di memoria all'altra. Le tensioni di memoria vengono salvate automaticamente dopo ogni regolazione.

【Spegnimento manuale】 Tenere premuto il pulsante di accensione per 2 secondi per spegnere manualmente il dispositivo. Si spegnerà automaticamente se non viene emessa alcuna uscita entro 5 minuti.

【Indicatore di carica】 L'icona della batteria visualizza lo stato di carica durante ricarica. Quando è completamente carica, l'icona della batteria mostra piena e contemporaneamente viene attivata la protezione da sovraccarico.

【Quick Start】 Fare doppio clic rapidamente sul pulsante di accensione per avviare. Verrà prodotto 9 V per 0,2 secondi ogni volta che si avvia, quindi torna a visualizzare la tensione.